

HOTEL PRO

CONTRACT CATALOGUE Vol.94-2



NIHON BED
SINCE 1926

Index

BED

Silky Pillow Top	シルキーピロートップ	11
Silky Pocket	シルキーポケット	12
Beads Pocket Plus	ビーズポケット プラス	13
Beads Pocket	ビーズポケット	14
Bonnel Spring	ボンネルスプリング	15
Bottom	ボトム	16

FUNCTIONAL BED

Pair Bed	ペアベッド	19
Studio Couch	スタジオカウチ	21
Sofa Plus	ソファプラス	22
Extra Bed	エキストラベッド	23
Sofabed DEROS	ソファベッド デロス	24
Sofabed SL-E	ソファベッド SL-E	24
Baby Bed	ベビーベッド	25

BED ACCESSORIES

Head Board	ヘッドボード	26
Hollywood Twin Bed	ハリウッドツインベッド	27
Mattress Protector	マットレスプロテクター	28
Pillow / Bed Pad	ピロー/ベッドパッド	29

HISTORY

大正 15 年より続く、 日本のベッド文化のパイオニア

日本ベッド製造が創った日本のベッドの歴史

「眠る場所は、ベッド」。私たちが当たり前のように、そう口にするようになったのは、いつの頃からだったのでしょうか。そのルーツは、大正時代まで遡ります。

創業者：宇佐見竹治が日本ベッド製造を創立したことが始まりです。大正15年(西暦1926年)に日本初のベッド製造会社として誕生した日本ベッド製造株式会社が、まだ畳と布団の生活しか知らなかった日本に、ベッドの文化を紹介しました。

日本ベッド製造の寝心地へのこだわり

今日に至るまで、日本ベッド製造の歴史は即ち「寝心地へのこだわり」の歴史です。日本でいち早くポケットコイルを導入したのも、並々ならぬ「寝心地へのこだわり」があったからです。

日本ベッド製造はそこで満足すること無く「シルキーポケット」を世に送り出しました。シルクの如くきめ細かさを追求したこのマットレスは、あらゆるシーンで高い評価と共にご愛用いただいております。



宇佐見 竹治

迎賓館・宮内庁施設に マットレスをお納めしております

世界のセレブリティが認めた、最高の寝心地

迎賓館は国賓の方を交儀礼のための宿泊や接遇を行う重要な施設です。そこで政府は外国の元首やこれに準ずる方々を、儀礼を尽くして接遇します。

このように国を代表する重要な施設である迎賓館で、世界各国の国賓ひとりひとりに、心からの安らぎと豊潤な眠りを送る大役を担っているのが、日本ベッド製造です。

現在、赤坂迎賓館、京都迎賓館の全ての寝室に日本ベッド製造のオリジナルベッドが納められています。

また同様に高い品質と格式が望まれる宮内庁施設でも、長年にわたって日本ベッド製造のベッドをご愛用いただいております。

この事実は、日本ベッド製造の製品の品質と信頼性の高さを物語っています。



京都迎賓館

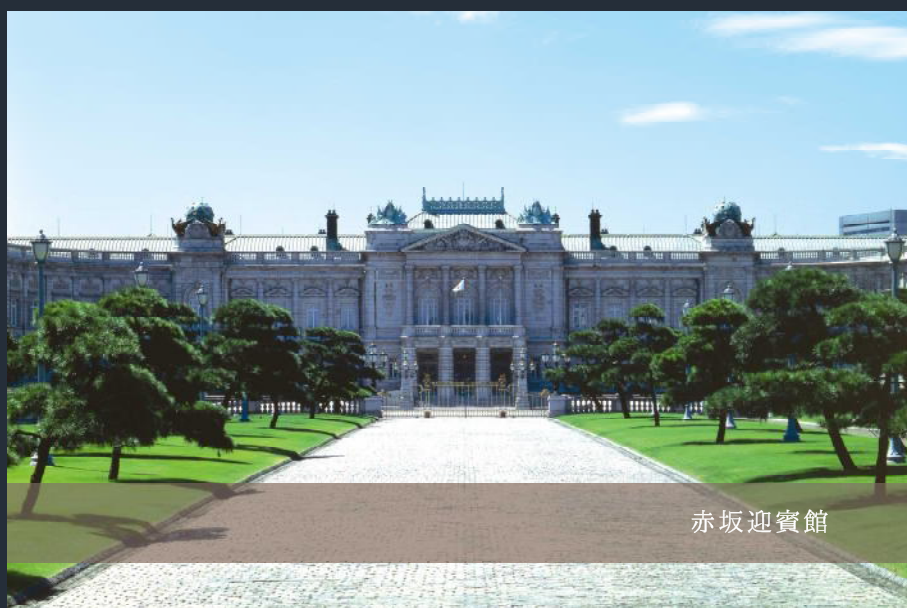

赤坂迎賓館

ABOUT MATTRESS

日本ベッドのポケットコイル

日本ベッドのマットレスは主に2種類のポケットコイルを基礎に構成しております。

絹のように細かく身体を支える SILKY POCKET

ポケットコイル数はシングルサイズ時で1200個の超高密度構造です。千鳥組みに密着させたコイル同士をあえて接着しないことで、睡眠中の身体の動きにきめ細かく対応できるようにしています。



程よい硬さで身体を支える BEADS POCKET

太めの鋼線でスプリングを作製し、ポケットコイル自体の径も大きく作成しているため、安定感のあるコイルです。しなやかでありながらしっかりと体を支え、姿勢保持力に優れています。

マットレス基本構造

マットレスの各モデルに共通する基本要素です。

ローテーションラベル
(オプション)

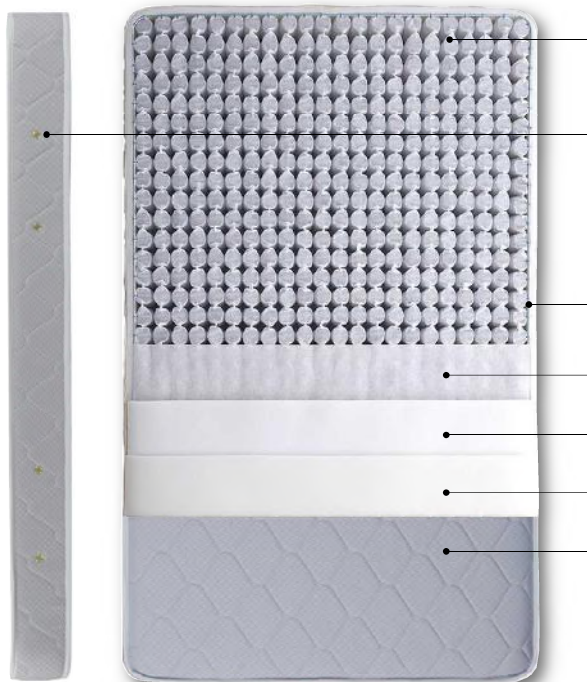

ポケットコイル

ポケットコイルが体圧を分散し、身体をしなやかに支えます。

ベンチレーター

側面に設けている通気孔です。



ボーダーワイヤー (上下2本)

5mmの線材を外周に廻し、型崩れを防止します。

詰物層

型崩れ防止や表面感触を良質化し使用感を高めます。

キルティング

キルティングすることで表面がしわになりにくく、伸びやよれに強くなります。

マットレス特長

マットレスの細部までこだわって製造しています。



熱処理加工を施したコイルスプリング

熱処理加工を施したコイルスプリングにより、適度な反発力と優れた耐久性を実現しました。



通気性・放湿性に優れたポケット(袋)

マットレスをいつでも快適な状態に保つために、コイルスプリングを包むポケット(袋)は、通気性が高く吸湿性の少ない不織布を採用しております。また、コイルスプリングをポケット(袋)に詰めるためポケットコイルと呼びます。



ベンチレーター(通気孔)

就寝時に人は、一晩にコップ約一杯分の水分を発散すると言われています。通気性を更に高めるために、全てのマットレスにベンチレーター(通気孔)を設けています。

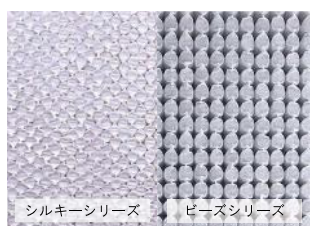

自然な寝姿勢を保つ独立ポケットコイル(ユニット部)

ポケットコイルを高密度に配列しているため、体圧を分散すると共に自然な寝姿勢を作り出します。しっとり且つしなやかな寝心地の秘訣は、このユニット部にあります。また、ポケットコイルは、一つ一つ独立しているため、振動を全体に伝えることがなく、安眠を妨げる心配がありません。



ユニット部で寝心地を表現

一般的にマットレスの寿命は、詰物(ウレタン等)の劣化が主原因だと言われています。日本ベッドは、ユニット部で寝心地を作り出すことで、詰物は最小限で留められるようにしました。ユニット部を構成するコイルスプリングは、熱処理加工により耐久性に優れるため、より長期間に渡り快適な寝心地を維持します。

マットレスサイズ

お客様のご要望にお応えいたします。サイズは幅・長さ共に50mm刻みで、お部屋に合わせたサイズでお作りが可能です。(シルキーシリーズは幅10mm刻み)

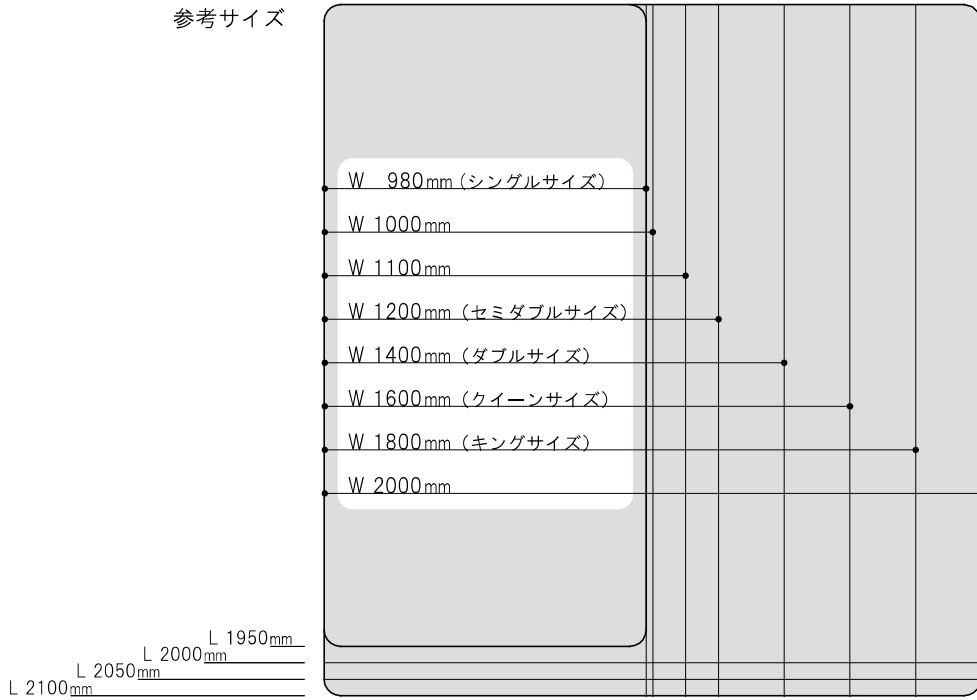

ベッド高さ

マットレス・ボトム・脚の組み合わせでベッドの高さをご調整いただけます。

高さ組み合わせ 例

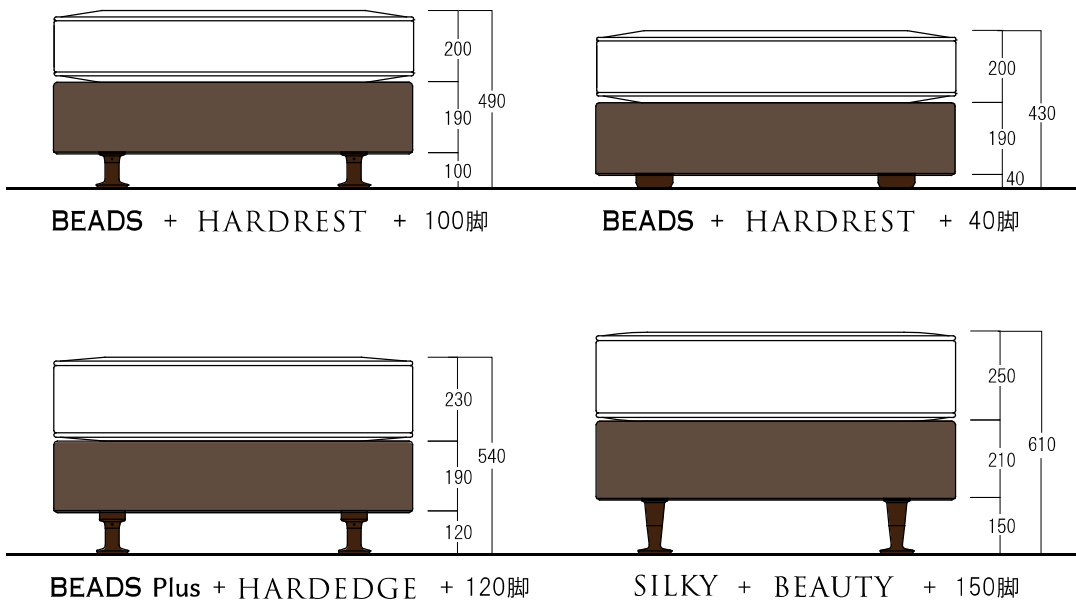

高密度の独立スプリング

ポケットコイルは身体の形状に合わせて沈み込み、自然な寝姿勢を保ちます。

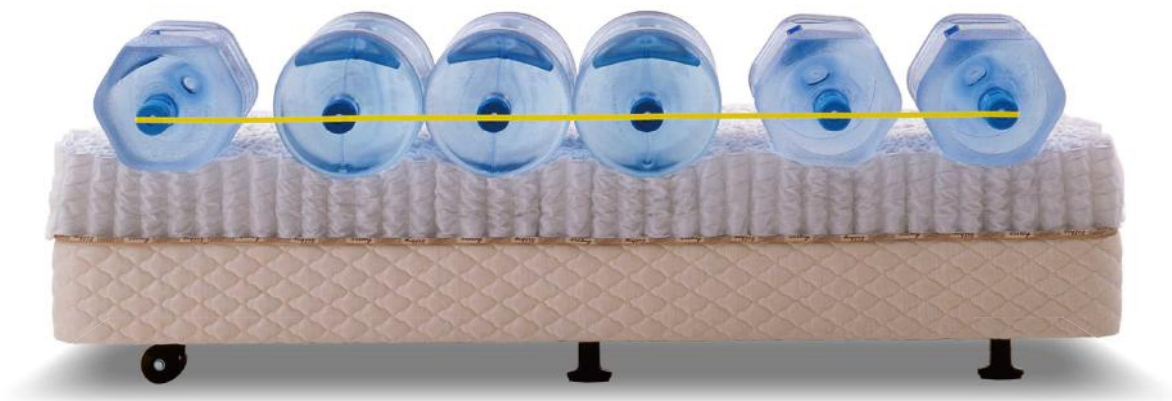

マットレス比較

マットレスのモデルごとの仕様です。

SILKY SERIES

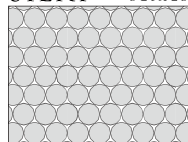

千鳥組み配列

名称	コイル線径	厚み
シルキー ピロートップ	Φ1.3 + 両側3列Φ1.4	H 280mm
シルキー ハード	Φ1.4	H 250mm
シルキー レギュラー	Φ1.3 + 両側3列Φ1.4	H 250mm
シルキー ソフト	Φ1.2 + 両側3列Φ1.4	H 250mm

BEADS SERIES

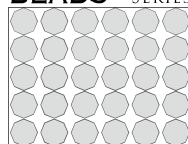

並列配列

名称	コイル線径	厚み
ビーズプラス	Φ1.6	H 230mm
ビーズポケット	Φ1.6	H 200mm

マットレスの硬さ・軟らかさの目安です。

		ハード	線径1.4mm	硬めがお好みの方・筋肉質の方
		レギュラー	線径1.3mm	最も標準的な寝心地をお好みの方・標準的な体格の方
		ソフト	線径1.2mm	軟らかめを好まれる方・主に横寝をされる方

MATTRESS LINEUP

マットレスラインナップ



SILKY POCKET

P.11~12

シングル	W 980×L1950	1200個
セミダブル	W1200×L1950	1520個
ダブル	W1400×L1950	1760個
クイーン	W1600×L1950	2000個
キング	W1800×L1950	2280個



BEADS POCKET

P.13~14

シングル	W 980×L1950	612個
セミダブル	W1200×L1950	748個
ダブル	W1400×L1950	884個
クイーン	W1600×L1950	1020個
キング	W1800×L1950	1156個



BONNEL SPRING

P.15

シングル	W 980×L1950	216個
セミダブル	W1200×L1950	264個
ダブル	W1400×L1950	312個
クイーン	W1600×L1950	360個
キング	W1800×L1950	384個

FUNCTIONAL PRODUCTS LINEUP

機能製品ラインナップ

BOTTOM

P.17



PAIR BED

P.19



STUDIO COUCH

P.21



SOFA PLUS

P.22



EXTRA BED

P.23



SOFA BED DEROS

P.24



SOFA BED SL-E

P.24



BABY BED

P.25



SILKY PILLOW TOP

シルキーピロートップマットレス

ピロートップ仕上げで感触層が厚く、身体を優しく包み込むマットレスです。

柔らかなボリューム感を持ちながら、優れた縫製技術によって芯の通った、格調ある仕上がりです。



ポケットコイル



線径：φ1.3mm+1.4mm
コイル径：φ41mm

内部構造

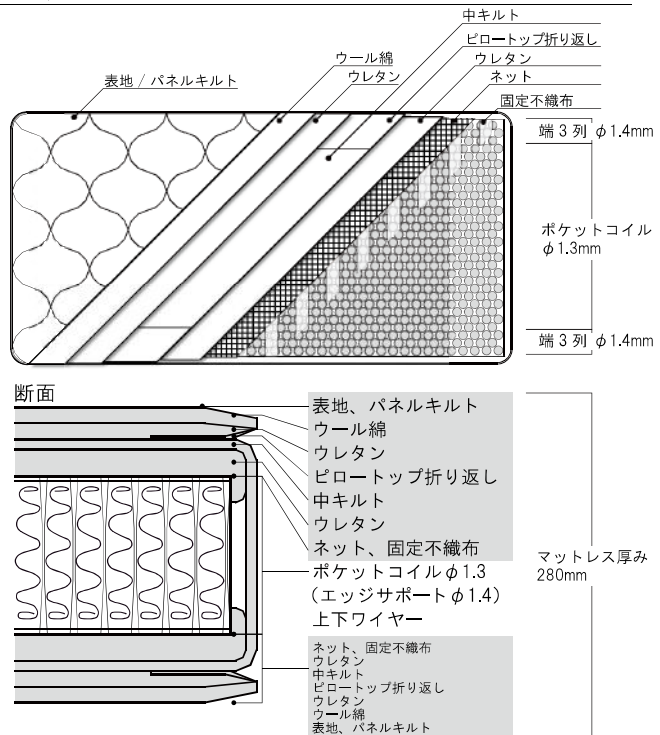

表地

M-413



コイル数

長さ \ 幅	W 980	W1100	W1200	W1400	W1600	W1800
L1950	1200	1360	1520	1760	2000	2280
L2000	1230	1394	1558	1804	2050	2337
L2050	1260	1428	1596	1848	2100	2394

SILKY POCKET

シルキーポケットマットレス

シルキーポケットは、世界で初めてシングルサイズで1200個のポケットコイルを使用したマットレスです。従来に比べ、より細い線径のコイルスプリングを、より高密度(千鳥状)に配列することで、自然な寝心地を実現しました。多くの一流ホテルでご採用いただいております。



ポケットコイル



3種類からお選びいただけます。

- ・ハード 線径1.4mm
硬めがお好みの方に。
筋肉質の方に。
- ・レギュラー 線径1.3mm
標準的な寝心地をお求めの方に。
標準的な体格の方に。
- ・ソフト 線径1.2mm
軟らかめを好まれる方に。
主に横寝をされる方に。

内部構造 (レギュラー)

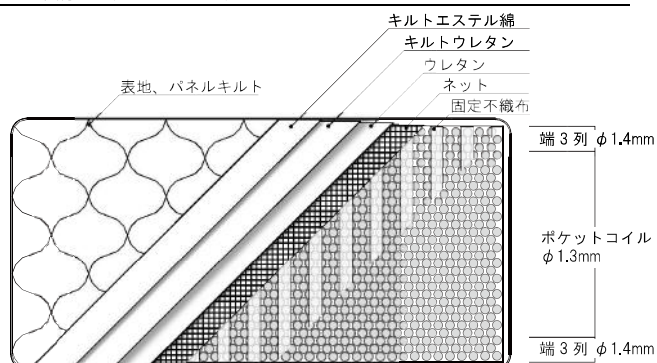

断面

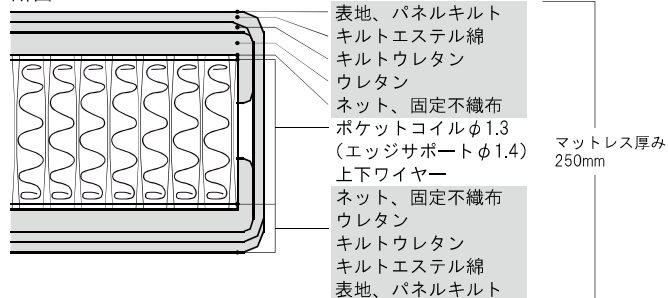

表地

M-413



コイル数

長さ \ 幅	W 980	W1100	W1200	W1400	W1600	W1800
L1950	1200	1360	1520	1760	2000	2280
L2000	1230	1394	1558	1804	2050	2337
L2050	1260	1428	1596	1848	2100	2394

BEADS PLUS

ビーズプラスマットレス

ビーズシリーズでありながら、上位モデルのシルキーシリーズに迫る寝心地を実現したマットレスです。
表地をソフトジャガード生地にすることで、やさしい感触と耐久性を両立させました。



ポケットコイル

内部構造

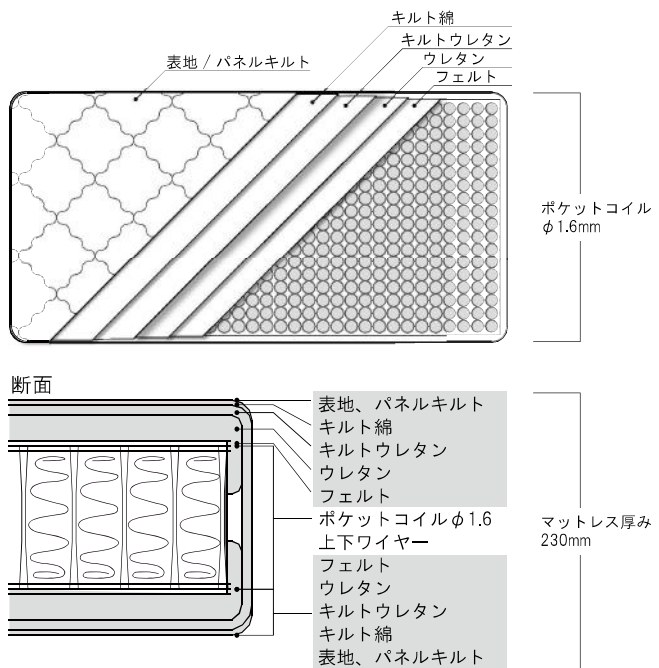

表地

コイル数

M-413



長さ \ 幅	W 980	W1100	W1200	W1400	W1600	W1800
L1950	612	714	748	884	1020	1156
L2000	630	735	770	910	1050	1190
L2050	648	756	792	936	1080	1224

BEADS POCKET

ビーズポケットマットレス

ビーズポケットは、シングルサイズで612個のポケットコイルを使用したマットレスです。

ポケットコイルを並列状に並べることで、優れた寝心地でありながらコストパフォーマンスにも優れています。



ポケットコイル

内部構造

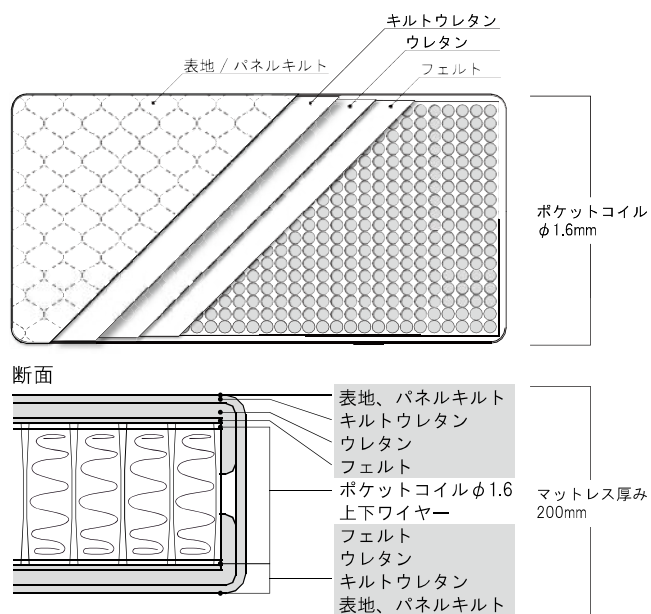

表地

コイル数

M-391



長さ \ 幅	W 980	W1100	W1200	W1400	W1600	W1800
L1950	612	714	748	884	1020	1156
L2000	630	735	770	910	1050	1190
L2050	648	756	792	936	1080	1224

BONNEL SPRING

ボンネルスプリングマットレス

隣接するコイルスプリング同士を連結する構造を持つボンネルコイルスプリングは、硬度な弾力で体をしっかりとサポートします。



ボンネルコイル

内部構造

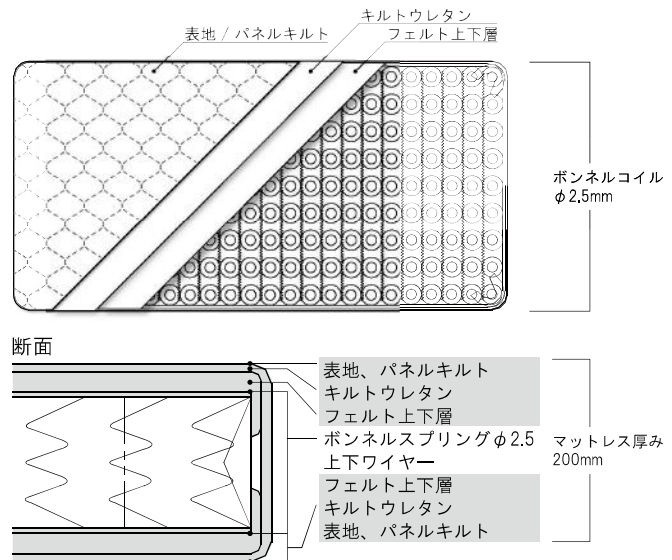

表地

コイル数

M-391



長さ \ 幅	W 980	W1100	W1200	W1400	W1600	W1800
L1950	216	240	264	312	360	384
L2000	216	240	264	312	360	384
L2050	225	250	275	325	375	400

環境への配慮

人と環境に優しいものづくりから、安全でクリーンな睡眠環境は生まれます。



環境に配慮した商品づくり

日本ベッドのマットレスは

- ・ ペットボトルなどから再生利用したポリエステル繊維
- ・ オゾン層を破壊する発泡剤を使用しないウレタンフォーム
- ・ 再生利用したフェルト繊維

を主要部品として生産された商品をご用意しています。また、低ホルムアルデヒドの木製品もご用意しています。今後も、環境にやさしい商品づくりを進めてまいります。

環境への取り組み

日本ベッドは環境への取り組みとして、ベッドメーカー各社と共同配送を実施してCO2の削減化に取り組んでいます。

ISO14001認定マーク

日本ベッドは、ベッドの製造・販売を通じて広く健康に奉仕する企業として、地球環境の保全を重要課題として認識し、企業の社会的責任として、地域及び地球環境との調和を常に考えていきます。

認定番号：EC05J0194



登録組織：本社

BOTTOM

ボトム

HARDREST BOTTOM ハードレストボトム

クッション部を持たないシンプル構造で、マットレスの特性を最大限に引き出します。また、耐久性とコストパフォーマンスに優れたボトムです。



- ・ 四方角仕様（四方アール仕様も対応可能）
- ・ ボルトでのヘッドボード取付可

内部にスプリング無し



BEAUTY BOTTOM ビューティボトム

全面にボンネルコイルスプリングを配置することで、快適な寝心地を実現しました。マットレスに加わる荷重をボトム部で吸収することにより、マットレスの寿命を延ばします。



- ・ 四方アール仕様のみ
- ・ ボルトでのヘッドボード取付は構造上不可

内部にスプリング有り

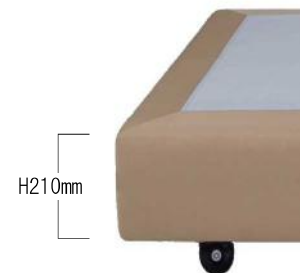

HARDEGE BOTTOM ハードエッジボトム

中央にボンネルコイルスプリングを配置し、周辺部を木枠で固定しています。ベッドの端に腰を掛けても、ボトム全体で荷重を支えるため、ベッドの横揺れやボトムの型崩れの心配がありません。



- ・ 四方角仕様のみ
- ・ ボルトでのヘッドボード取付可

内部にスプリング有り



皿脚&デュアルキャスター

皿脚とデュアルキャスターの高さをご指定いただけます。



ボトム布地

3種類以外の布地もご指定いただけます。

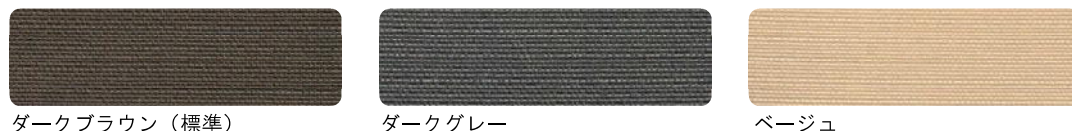

ボトムスカート例

ご希望の布地でお作りします。

プレーンタイプ

スリットタイプ

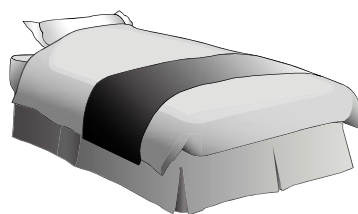
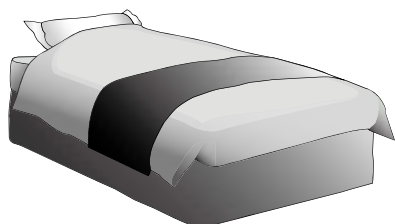

ボックスプリーツタイプ

フリルタイプ

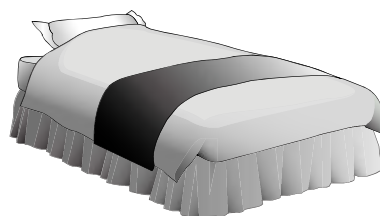
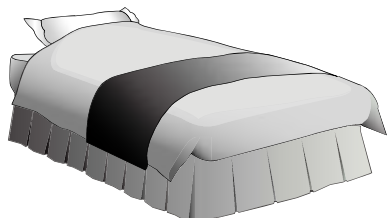

ボトム脚取り付け参考例

客室メンテナンス時の作業効率アップと、ベッド使用時の安定性の両立を図れるよう各サイズごとに配慮しています。

○皿脚
□デュアルキャスター

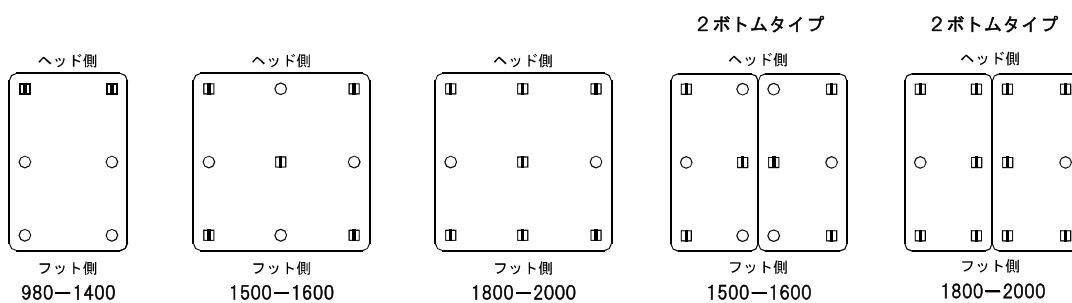

PAIR BED

ペアベッド

下段ベッドは上段ベッドに収納できます。

下段ベッドは収納状態でも引き出しが可能です。また下段ベッドはガスピニングのアシストにより簡単に組み立てが出来ます。

下段ベッドはオートロック機構により、安全にご使用いただけます。



上段



下段



サイズ ※マットレスH200のとき

上段

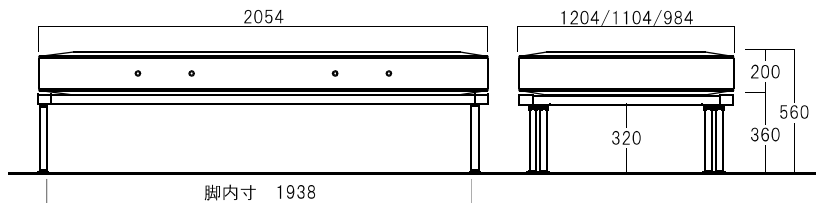

下段

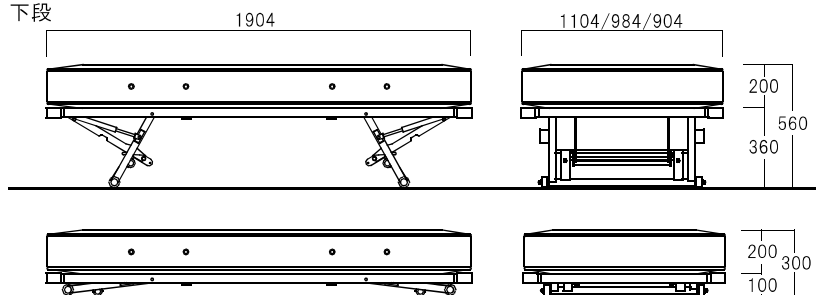

オプション

各フレームサイズに対応しています。

ボトムスカート



ヘッドボード



展開手順



設置例

横引き時 横から引き出します。

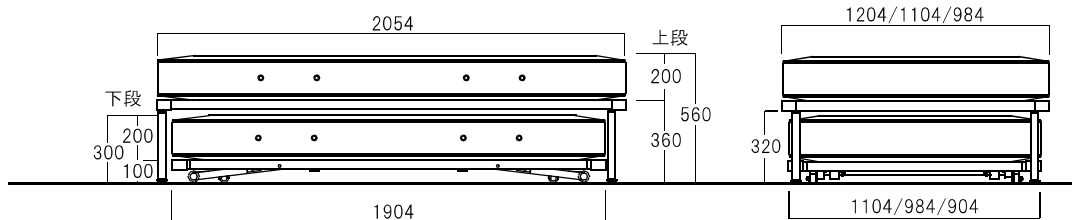
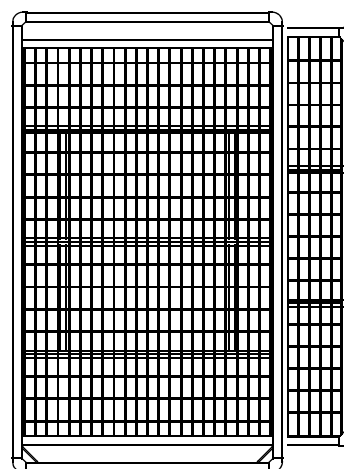
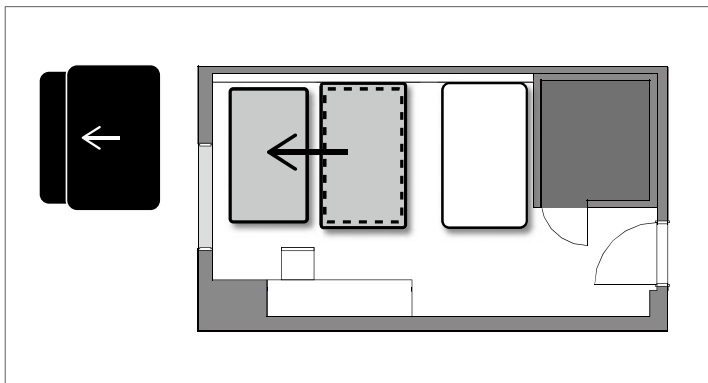

縦引き時 足下側から引き出します。

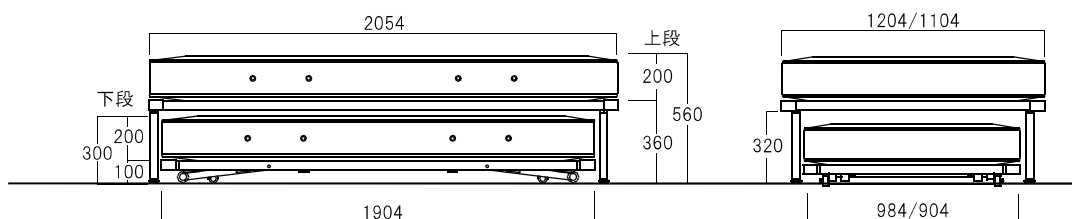
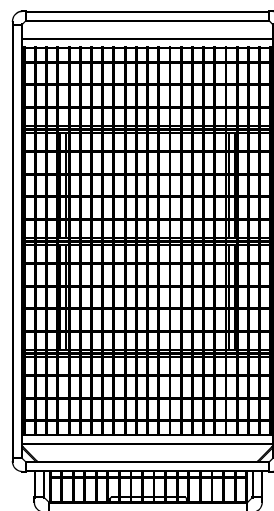
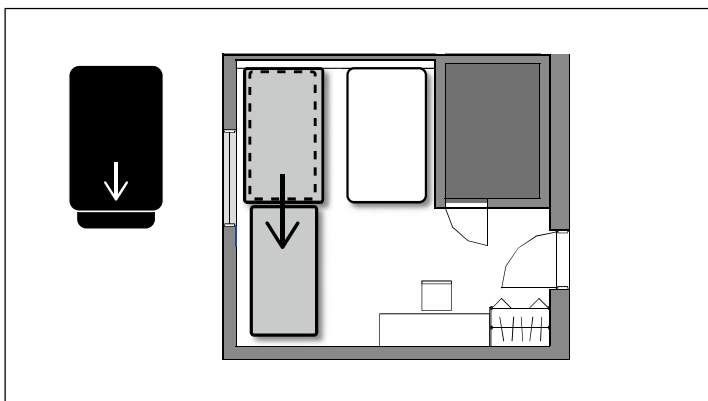

ペアベッド上下段対応サイズ例

下段 \ 上段	W1200×L2050	W1100×L2050	W980×L2050
横引き	W1100/W980/W900×L1900	W980/W900×L1900	W900×L1900
縦引き	W980/W900×L1900	W900×L1900	-

※上段W1200×L2050に対して、下段は最大寸法W1200×L1950まで対応可能です。(最大寸法の場合、引き出しにくくなります)

STUDIO COUCH

スタジオカウチ

ソファとしてもベッドとしてもご使用いただけます。サイドテーブルは、ベッド時には足元に収納されるため、客室内のみで組み換え作業が行えます。マット部には、ビーズポケットマットレスを採用しているため、従来のソファベッドに比べて寝心地が優れています。張地は各色ご用意がありますのでお問い合わせ下さい。

COUCH

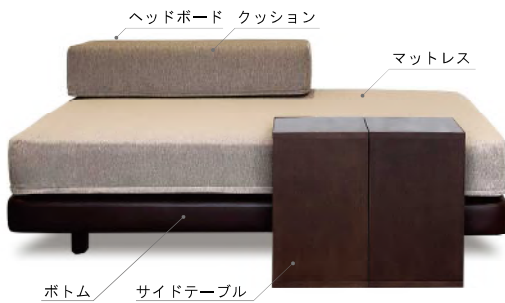

サイズ

木部カラー

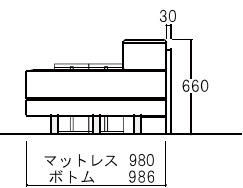
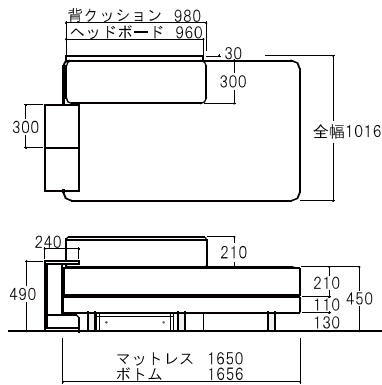

BED

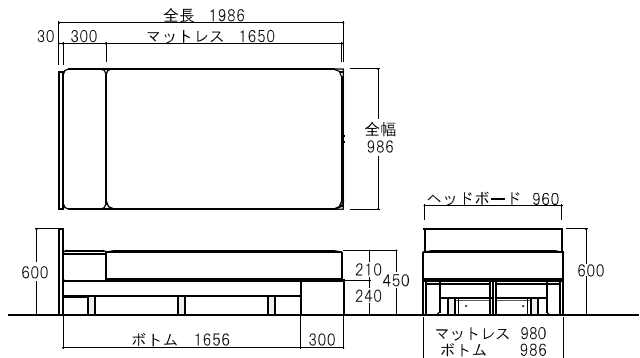
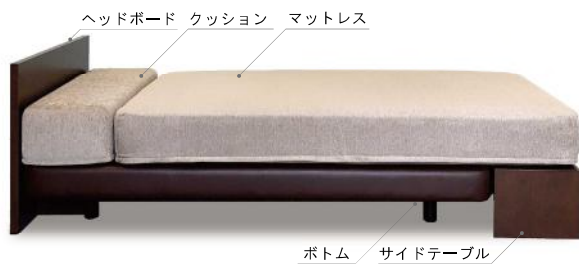

組み替え手順

カウチ時

1. 足元にサイドテーブルを伏せた状態にして置きます。
2. マットレスをサイドテーブルの上へ移動します。
3. ヘッドボードとクッションを頭側へ置きます。

ベッド時

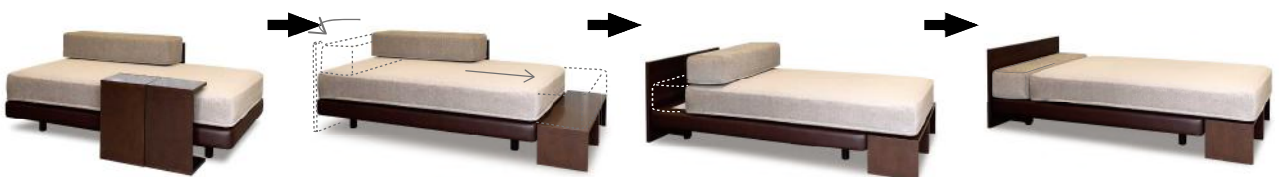

仕様

ヘッドボード



カウチ時はクッションを支え、ベッド時はヘッドボードになります。自立式です。

サイドテーブル × 2個



カウチ時はサイドテーブルとして、ベッド時はボトムの一部としてご使用いただけます。

クッション



カウチ時に背もたれになるクッションは裏面に滑り止め加工がされており、クッション単体でしっかりと体を支えます。

カバーリング



カバーは取り外し可能です。

SOFA PLUS SPM

ソファープラスSPM

展開式のソファベッドです。ソファ・ベッドの切り替えを簡単に行えます。ソファ時の座面はクッションですが、ベッド時は座下に収納されたマットレスでお休みになれるため寝心地は快適です。意匠は厚袖・薄袖の2種からお選びいただけます。張地は各色をご用意がありますのでお問い合わせ下さい。

SPM-M 厚袖タイプ



SPM-U 薄袖タイプ



サイズ

SPM-M 厚袖タイプ

SPM-U 薄袖タイプ

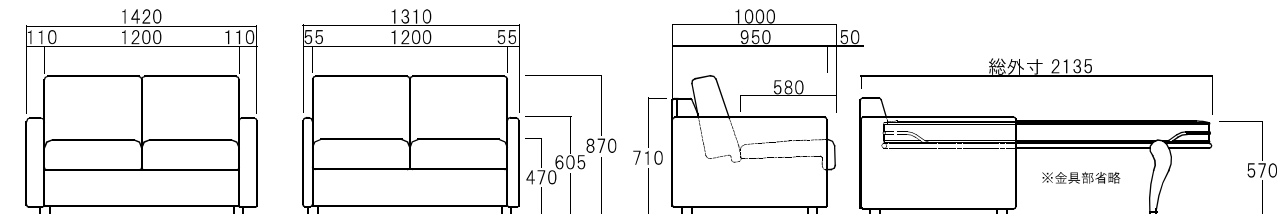

メンテナンス

組立方式のためパーツ単位で交換可能です。

マットレス

仕様 : ポケットコイル仕様
 サイズ : W1000×L1950×H150mm

マットレス布地



操作方法



背面に備えた手掛け紐を引くことで背もたれを手前に引き出します。

手掛け紐から手を離して鉄製フレームを引くことでより簡単に引き出せます。

ベッドへの切り替えが完了しました。

メイク時 (円柱ボルスタークッション長/短・ボトムスカート取付)



オプション (布地指定可)

- ・円柱ボルスタークッション (長/短)
 - ・クッション
 - ・ボトムスカート
- ※ボトムスカートは取り付けたまま格納可能です。

▼円柱ボルスタークッション (長/短)



SOFA BED

ソファベッド

ソファ・ベッドへの切り替えを簡単に行えます。通気性・耐久性・寝心地向上のために、ボンネルコイルを採用しました。座下の収納スペースには、ピローやベッドパッドなどの用品を収納可能です。張地は各色ご用意がありますのでお問い合わせ下さい。

DELOS デロス



ベッド時



座下収納



サイズ

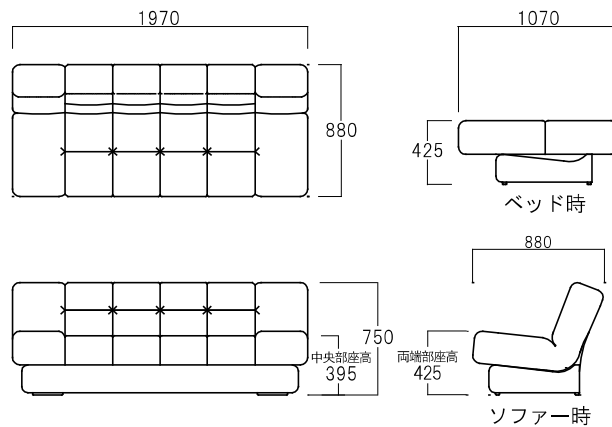

SL-E



ベッド時



座下収納

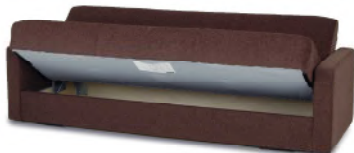

サイズ

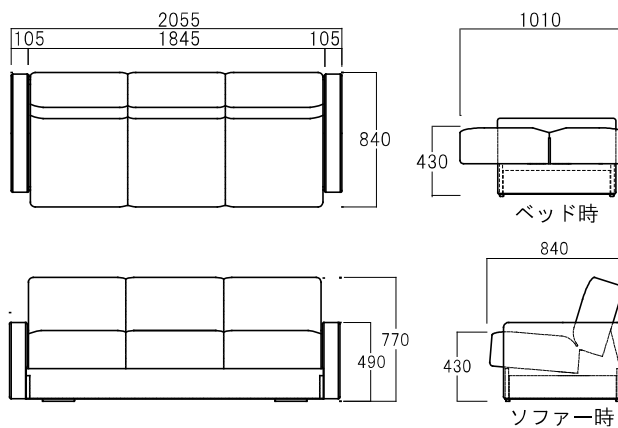

EXTRA BED

エキストラベッド

片側ずつ展開できる機構を採用しており、1人でも安全に展開作業が行えます。さらにロック機構付きで安全にご使用いただけます。マットレスはボンネルコイル、ポケットコイルのどちらかをお選びください。



開き止め金具（両脇）



脚部ロック（両側）



サイズ

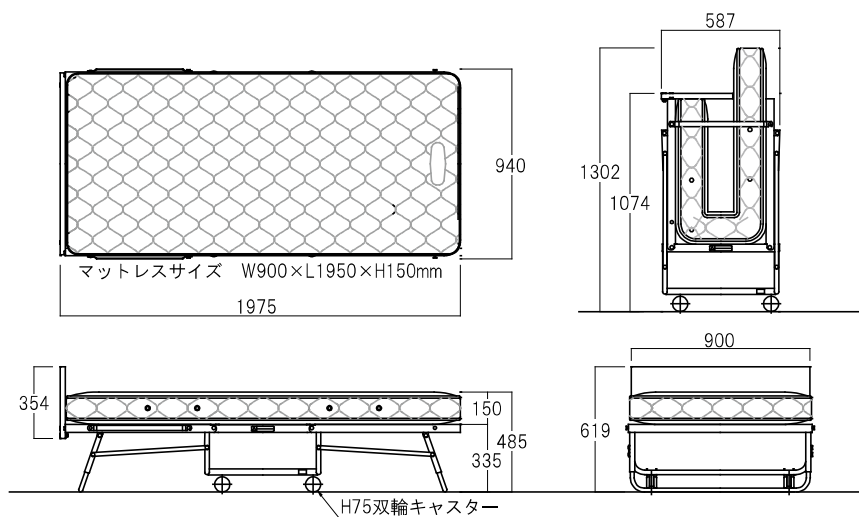

操作方法



マットレス布地

M-391

両脇の開き止め金具を外し展開します。

片側を展開した状態で自立します。

両方を展開して完了です。

BABY BED

ベビーベッド

従来のベビーベッドを改良し、更に移動しやすくしました。折り畳み時はマットレスもフレームに収納されるため保管場所にも困りません。※乳児限定でご使用下さい。



枠下げ時



折り畳み時

サイズ

仕様

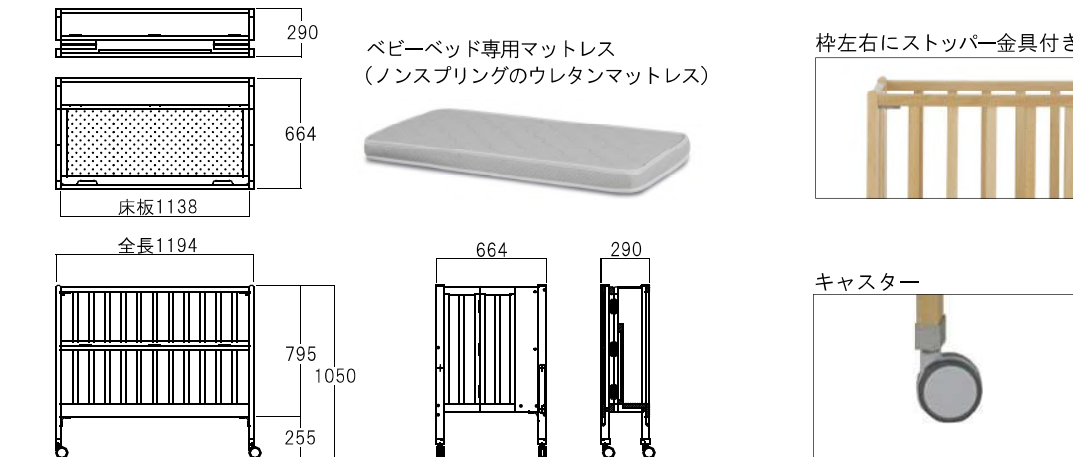

オプション

ベビー用品一式

- ・ ベッドパッド
- ・ 掛け布団中芯
- ・ 掛け布団カバー
- ・ 枕中芯
- ・ 枕カバー
- ・ ヘッドサイドカバー (半周)
- ・ 綿毛布
- ・ フラットシーツ

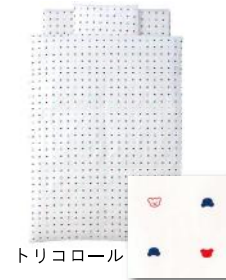

布地は3種類からお選びいただけます。
仕様は変更になる場合がございますのでお問い合わせ下さい。

HEAD BOARD

ヘッドボード

3デザイン・3色・自立式or 取り付け式、の全18種類よりお選びいただけます。ご要望に応じてカスタムデザインを承っております。

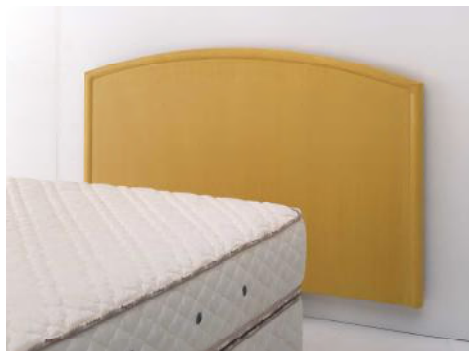

PH-1

カラー



サイズ：

S :W1050×D35×H800mm

E :W1200×D35×H800mm

SD:W1280×D35×H800mm

D :W1470×D35×H800mm

主材：

天然木 or 天然木化粧板 or ポリ合板/ナチュラル色・ウレタン樹脂塗装



PH-2

サイズ：

S :W1020×D40×H700mm

E :W1170×D40×H700mm

SD:W1250×D40×H700mm

D :W1440×D40×H700mm

主材：

天然木 or 天然木化粧板 or ポリ合板/ダークブラウン色・ウレタン樹脂塗装



PH-3

サイズ：

S :W1050×D200×H800mm

E :W1200×D200×H800mm

SD:W1280×D200×H800mm

D :W1470×D200×H800mm

主材：

天然木 or 天然木化粧板 or ポリ合板/ブラウン色・ウレタン樹脂塗装

機能：コントロールパネル・フットライト

コントロールパネル機能：時計・入口灯・エアコンスイッチ

（※ご要望に応じた機能をコントロールパネルに設けます。）

壁取付式

壁に取り付けた部材(ドック)に引っ掛けるようにして取り付けます。

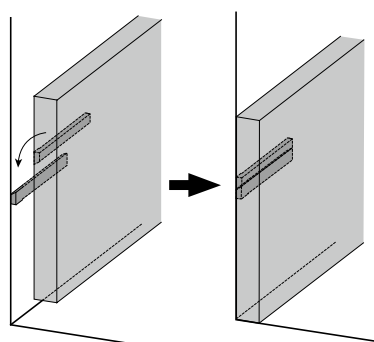

自立式

L字のアンクルで自立させます。

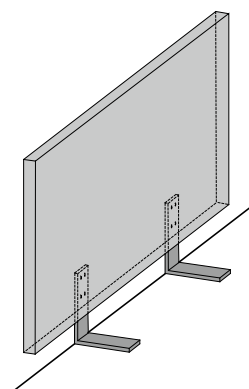

ボトム取付式

ボトムにヘッドボードを取り付けます。
※「ビューティボトム」への取付は不可。

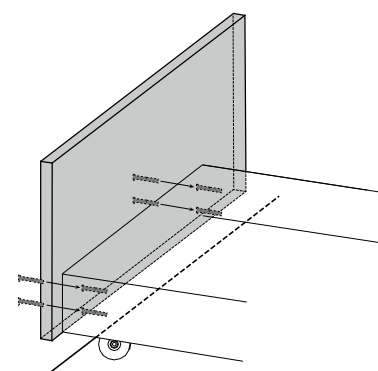

HOLLYWOOD TWIN BED

ハリウッドツインベッド

2台のベッドを連結し、1台の大型ベッドとしてご使用いただけます。

センターパッドはフェルトやクッションで構成されているため、連結部でお休みになっても違和感がありません。またセンターパッドはベルクロテープで取り付けるため、着脱は簡単です。



1. センターパッド

センターパッドはマットレス連結部の違和感が少なくなるように、マットレスに合う形状のクッションにて制作しております。

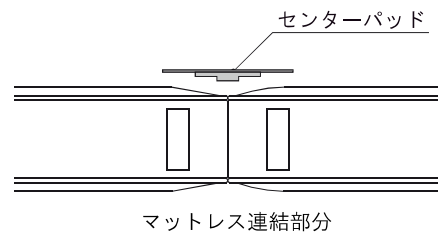

2. ベルクロテープ

マットレスの足元側・頭側に設けたベルクロテープにてセンターパッドを装着します。

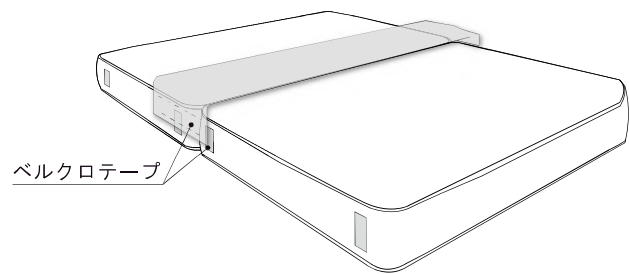

3. センターワイヤー仕様

ハリウッドツイン用マットレスは、ボーダーワイヤーを深層(中央)に配置することで、マットレスの連結部の違和感を少なくしお休みになれるようにしております。

通常仕様

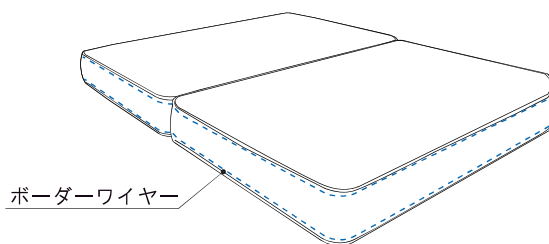

ハリウッドツイン仕様 (センターワイヤー)

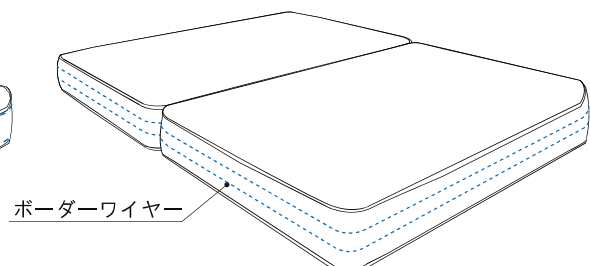

MATTRESS WATERPROOF WRAP

マットレス防水ラップ

マットレスに直接取り付ける防水カバーです。四隅のひもをマットレスに引っ掛けることで取り付けます。防水性と透湿性をもつ布地は快適でありながら、シーツ・ベッドパッドを浸透した水分を受け取めます。



伸縮性があり、薄く柔らかい生地のため
マットレスに取り付けても違和感がありません。



四隅をひもで取り付けます。



サイズ例

マットレス寸法よりW・Lを50mm大きい寸法でお作りします。ラミネート面の幅寸法 (W)が1450mmを上回る場合、継ぎが入ります。継ぎ目は防水性能がございません。

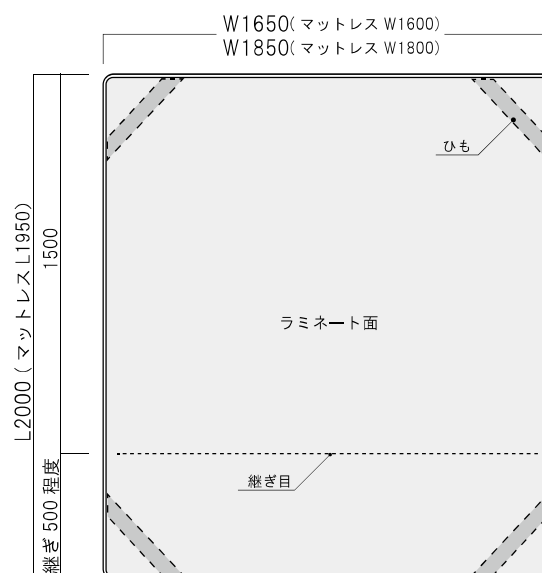
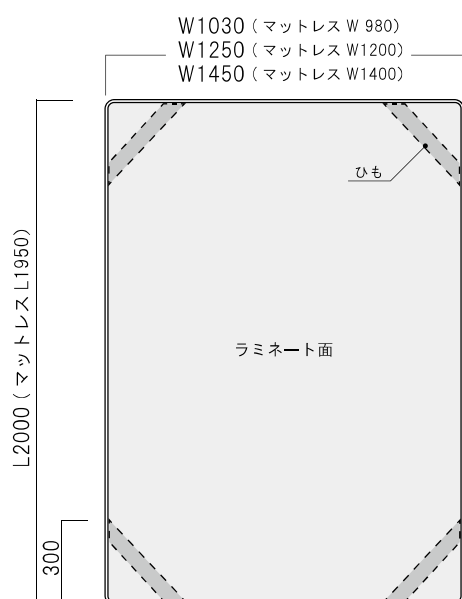

PILLOW

ピロー

ピローは、マットレスや布団以上に肩や首の筋肉に負担をかけることなく、可能な限り自然な寝姿勢を得るために適度なやわらかさ、吸湿発散性、通気性、放熱性、そして高さを保つ素材が必要です。理想的なピローを用途やお好みに合わせてお選びいただけます。

ピローフェザー 大・小



弾力性、吸湿、発散性に富み、軽く柔らかい肌ざわりが特徴のスマールフェザーピローです。

【大】 500×700mm

詰物：フェザー1.7kg

表布地：ポリエステル80%，綿20%

【小】 430×630mm

詰物：フェザー1.2kg

表布地：ポリエステル80%，綿20%



フェザー

ピローファイバー 大・小



軽く、繊維の中に空気穴を持ち、透湿性にも優れた高性能素材を使用したピローです。アレルギーが少ないのも化学繊維ならではの特徴です。

【大】 500×700mm

詰物：ポリエステル0.9kg

表布地：ポリエステル80%，綿20%

【小】 430×630mm

詰物：ポリエステル0.6kg

表布地：ポリエステル80%，綿20%



ファイバー

ピローファイバー&そば殻 大・小



ピローファイバーの持つ優れた透湿性と、放熱性が特徴のそば殻を組み合わせたピローです。

【大】 500×700mm

詰物：ポリエステル0.6kg，そば殻1.3kg

表布地：ポリエステル80%，綿20%

【小】 430×630mm

詰物：ポリエステル0.4kg，そば殻1.0kg

表布地：ポリエステル80%，綿20%



ファイバー



そば殻

BED PAD

ベッドパッド

ベッドパッドは、心地良い睡眠を支える寝具の一つです。また同時に、マットレスを清潔かつ快適に保つという大切な役割も持っています。ベッドパッドは、裏表を定期的にローテーションすることで、長持ちします。

ベッドパッド (カラー：ホワイト)



中わた：ポリエステル100%

表布地：綿100%

サイズ展開：S / 1000×2000mm

E / 1150×2000mm

SD / 1250×2000mm

D / 1400×2000mm

難燃ベッドパッド (カラー：ホワイト)



中わた：ポリエステル100%

(難燃ポリエステル50%，ポリエステル50%)

表布地：ポリエステル100%

サイズ展開：S / 1000×2000mm

E / 1150×2000mm

SD / 1250×2000mm

D / 1400×2000mm



SHOWROOM

日本ベッドショールーム 青山 -日本ベッド本社-



特販部 コントラクト用製品展示
 〒107-0062 東京都港区南青山2-10-2
 TEL/03-5413-8700 FAX/03-5413-7005
 営業時間/10:30~18:30 (予約制)
 定休日/水・年末年始

Access
 □地下鉄銀座線・半蔵門線・都営大江戸線「青山一丁目駅」
 5番出口より徒歩5分
 □地下鉄銀座線「外苑前駅」1a・1b出口より徒歩7分

※コントラクト用製品の展示は
 「日本ベッドショールーム 青山」のみとさせて頂いております。

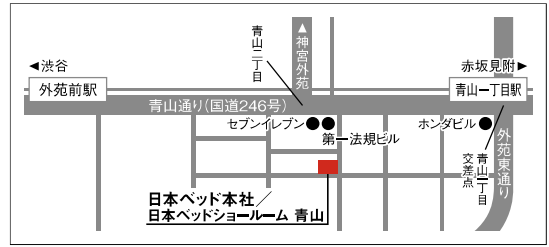

コントラクト用製品は 特販部 までお問い合わせください。

【特販部】 〒107-0062 東京都港区南青山2-10-2 TEL/03-5413-8705
 営業時間/9:00~18:00 FAX/03-5413-8708
 定休日/土日祝 MAIL/tokuhan@nihonbed.com

日本ベッド 名古屋ショールーム



〒460-0002
 愛知県名古屋市中区丸の内1-15-20
 ie丸の内ビルディング1F (桜通沿い)
 TEL/052-218-2663 FAX/052-218-2664
 営業時間/11:00~18:00 (予約制)
 定休日/火・水・(木:不定休)・夏季休暇・年末年始

Access
 □地下鉄桜通線・鶴舞線「国際センター駅」2番出口より徒歩5分
 □名古屋市基幹バス「桜通伏見」バス停より徒歩1分

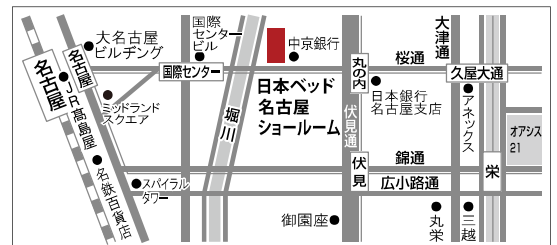

日本ベッド 大阪ショールーム



〒540-0011
 大阪府大阪市中央区農人橋1-4-33
 アメリカナビル9F
 TEL/06-6947-1526 FAX/06-6947-1527
 営業時間/10:00~17:00 (予約制)
 定休日/水・祝日・年末年始

Access
 □地下鉄谷町線・中央線「谷町四丁目駅」8番出口より徒歩2分

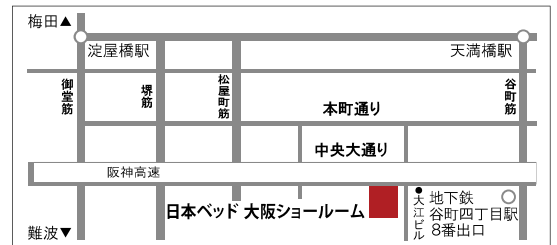

日本ベッド 福岡ショールーム



〒812-0036
 福岡県福岡市博多区上呉服町10-10
 呉服町ビジネスセンター3F
 TEL/092-272-1315 FAX/092-272-1316
 営業時間/11:00~18:00 (予約制)
 定休日/火・水・(木:不定休)・年末年始

Access
 □福岡市地下鉄箱崎線「呉服町駅」5番出口
 □博多駅より西鉄バス「呉服町」下車

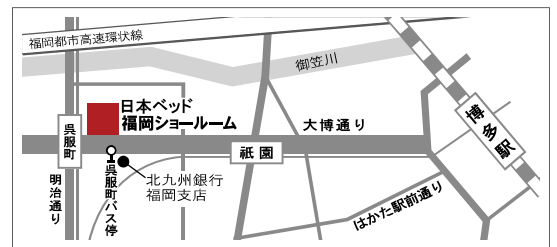

日本ベッド 仙台ギャラリー (仙台二日町家具ショールーム)



〒980-0802
 宮城県仙台市青葉区二日町8-6
 島田ビル1F・2F
 TEL/022-395-8402 FAX/022-395-8403
 営業時間/10:00~18:00 (予約制)
 定休日/水・年末年始

Access
 □地下鉄北四番町駅 徒歩約6分
 □地下鉄勾当台公園駅 徒歩約7分

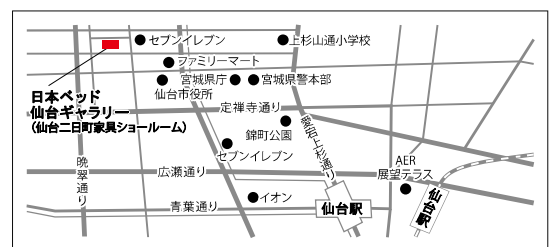

納入実績

北海道

帯広天然温泉ふく井ホテル
ザ・ビー札幌すすきの
千歳ステーションホテル
テラツツエ・ニセコ
ドゥーミーインプレミアム小樽
中殿ホテル
登別温泉郷 滝乃家
函館国際ホテル
ヒルトンニセコビレッジ
ホテル京阪札幌
星野リゾート OMO7旭川
星野リゾート トマムザ・タワー
星野リゾート リゾナーレトマム
ホテルオークラ札幌
HOTEL TAIKO
ホテルニューサンルート札幌
ホテルノースシティ
ホテルパコ釧路
ホテルパコ函館
ホテルマイステイズ札幌駅北口
湯の川温泉花びしホテル
湯元ニセコプリンスホテルひらふ亭

青森県

アルファホテル青森
JR東日本ホテルメッツ八戸
ハイパーホテルズバサージュ
八戸パークホテル
弘前プラザホテル
星野リゾート 青森屋
星野リゾート 奥入瀬渓流ホテル
星野リゾート 界 津軽
ホテルサンルート青森
ホテルJogakura
ホテルフォルクローロ大湊
プリンセスホテル三沢

岩手県

JR東日本ホテルメッツ北上
渚亭たろう庵
八幡平ライジングサンホテル
フォルクローロ花巻東和
ホテルフォルクローロ高島
ホテルニューカリーナ
ホテルメトロポリタン盛岡
盛岡グランドホテル
湯の杜ホテル志戸平

秋田県

グランドパークホテル大館
プラザホテル山麓荘
ホテルアイリス
ホテルガーデンかわむら
雪沢山荘

宮城県

アルモントホテル仙台
仙台国際ホテル
仙台ヒルズホテル

第一インパーク
ホテルシーラックバル仙台
ホテル白萩
ホテル壮観
ホテルピスタ仙台
ホテル松島大観荘
ホテルメトロポリタン仙台

山形県

蔵王アストリアホテル
チェリーパークホテル
天童荘
東京第一ホテル鶴岡
ホテルメトロポリタン山形

福島県

会津アストリアホテル
エンゼルフォレスト那須白河
大江戸温泉物語あいづ
ガーデンホテル喜多方
喜多方グリーンホテル
郡山ビューホテル
ザ・セレクト福島
JFAナショナルトレーニングセンター
-Jヴィレッジ
スパリゾートハワイアンズ
相馬ステーションホテル
大丸あすなろ荘
富岡ホテル
ハタゴイン福島広野
福島リッチホテル
ブライダル&ホテルラフィエヌ原ノ町
ホテルシーラックバル郡山
ホテル西山南相馬店
ホテルハーデン
ホテルハマツ
ホテルブルミエール箕輪
ホテルミルニユイ福島

新潟県

越後湯澤ハタゴ井仙
奥胎内ヒュッテ
シーユース雷音
シェラリゾート湯沢
長岡グランドホテル
新潟グランドホテル
新潟東映ホテル
ビジネスイン上越
ビジネスイン長岡
ホテルイタリア軒
ホテルサンシャイン
ホテル日航新潟
ホテルニューオータニ長岡
万代シルバーホテル
湯沢東映ホテル

富山県

ANAクラウンプラザホテル富山
宇奈月杉乃井ホテル
第一イン新湊
富山第一ホテル
ホテルニューオータニ高岡
弥陀ヶ原ホテル

石川県

雨庵 金沢
彩の庭ホテル
大江戸温泉物語 あわら
大江戸温泉物語 山代温泉山下家
金沢ニューグランドホテル
グランドホテル白山
星野リゾート 界 加賀
ホテルエアポート小松

福井県

ビジネスホテル西郷
ユアーズホテルフクイ

茨城県

ウッディホテルスワ
オークラフロンティアホテルつくば
里海邸
国民宿舎鶴の岬
浜田館
星野リゾート BEB5土浦
ホテルシーラックバル水戸
ホテルつくばヒルズ
水戸プリンスホテル
竜ヶ崎プラザホテル

栃木県

大江戸温泉物語 鬼怒川観光ホテル
大江戸温泉物語 塩原温泉ホテルニュー塩原
大江戸温泉物語 那須塩原かもしか荘
JR東日本ホテルメッツ宇都宮
チサンホテル宇都宮
那須の森ヴィレッジ
日光金谷ホテル
星野リゾート界 川治
星野リゾート界 鬼怒川
星野リゾート界 日光
ホテルシーラックバル宇都宮
ホテルフォレストヒルズ那須
ホテル丸治

群馬県

岩鞍リゾートホテル
大江戸温泉物語 伊香保
奥伊香保旅館 諧暢楼
高崎アーバンホテル
高崎ビューホテル
ホテルグランビュー高崎
ホテルシーラックバル高崎
ホテルメトロポリタン高崎

埼玉県

デイリーホテル各店
所沢パークホテル
パイオランドホテル
パレスホテル大宮
プラザホテル浦和
ホテル・ヘリテイジ ときの湯温泉

ホテルプリランテ武蔵野
ホテルメイン大宮
マロウドイン大宮

千葉県

大江戸温泉物語 君津の森
オークラアカデミアパークホテル
オーベルジュ・オルビス
オリエンタルホテル東京ベイ
五井キャピタルホテル
桜スカイホテル柏
ザ・クレストホテル柏
サンライズ九十九里
JR東日本ホテルメッツ津田沼
成田東武ホテルエアポート
成田ビューホテル
ホテルエミオン東京ベイ エミオンスクエア
ホテルグリーンプラザ鴨川
ホテルトランド船橋
ホテルニューオータニ幕張
ホテルニューツカモト
ホテルマイグラント
ホテルルミエールグランデおたかの森

東京都

赤坂エクセルホテル東急
赤坂陽光ホテル
アグネスホテルアンドアパートメント東京
浅草ビューホテル
麻布コート
アリエッタホテル&トラットリア
ヴィラフォンテーヌ汐留
ヴィラフォンテーヌ田町
ヴィラフォンテーヌ六本木
大森東急REホテル
小田急ホテルセンチュリーサザンタワー
吉祥寺第一ホテル
吉祥寺東急REホテル
銀座キャピタルホテル
銀座クレストン
グランドニッコー東京 台場
京急EXイン品川駅前
京急EXイン高輪
サクラ・フルール青山
サットンプレイスホテル上野
ザ・ビー赤坂見附
ザ・ビーお茶の水
ザノット東京新宿
The Okura Tokyo
ジオ新宿百人町
JR東日本ホテルメッツ国分寺
JR東日本ホテルメッツ武蔵境
シティホテル高幡
シティホテルロンスター新宿
品川東武ホテル
芝パークホテル
渋谷エクセルホテル東急
渋谷東急REホテル
渋谷東武ホテル
新橋愛宕山東急REホテル
セルリアンタワー東急ホテル
ソラリア西鉄ホテル銀座
第一ホテル東京シーフォート
第一ホテル両国
帝国ホテル東京

東京ガーデンパレス
東京グリーンホテル後楽園
東武ホテルレバント東京
ときわホテル
西鉄イン蒲田
ニューオータニイン東京
庭のホテル東京
パークハイアット東京
ハイアットリージェンシー東京
パレスホテル立川
日比谷シティホテル
プレミアムホテル-CABIN-新宿
星野リゾート 星のや東京
星野リゾートOMO5東京大塚
ホテルイースト21東京
ホテルエクセレント恵比寿
ホテル機山館
ホテルグランドアーク半蔵門
ホテルグランドシティ
ホテルグランドパレス
ホテルグランドヒル市ヶ谷
ホテル京阪浅草
hotel koé tokyo
ホテルコンチネンタル
ホテルコンファクト
ホテルサンライト新宿
ホテルサンルート“ステラ”上野
ホテルサンルート浅草
ホテルサンルート有明
ホテルシーサイド江戸川
ホテルニューオータニ
ホテルパークサイド
ホテルピュリッツァー自由が丘
ホテルベルクラシック東京
ホテル松本屋1725
ホテルレインボー
山の上ホテル
レム秋葉原
レム東京橋
レム日比谷
レム六本木
レムプラス銀座

神奈川

青葉台フォーラム
アールズフォレストイン
小田急ステーションホテル本厚木
小田急箱根ハイランドホテル
小田急山のホテル
グランドホテル神奈中
コートホテル新横浜
新横浜グレイスホテル
ナビオス横浜
箱根小涌園天悠
箱根路開雲
箱根湯本ホテル
富士屋ホテル
ベイサイドマリーナホテル横浜
星野リゾート 界箱根
星野リゾート 界仙石原
HOTEL THE KNOT YOKOHAMA
ホテル南風荘
ホテルニューグランド
ホテルピスタプレミオ横浜みなとみらい
湯本富士屋ホテル
横浜ベイシェラトンホテル&タワーズ
横浜ベイホテル東急
横浜平和プラザホテル
吉池旅館

静岡県

熱海後楽園ホテル
淡島ホテル
伊東小涌園
大江戸温泉物語 あたみ
大江戸温泉物語 伊東ホテルニュー岡部
大江戸温泉物語 土肥マリンホテル
ガーデンホテル静岡
葛城北の丸
玉峰館
クア・アンド・ホテル駿河健康ランド
サンパレスホテル
清水プラザホテル
下田東急ホテル
ハタゴイン静岡吉田インター
富岳群青
富士パークホテル
星野リゾート 界 アンジン
星野リゾート 界 伊東
星野リゾート 界 遠州
星野リゾート リゾナーレ熱海
ホテルアセントプラザ浜松
ホテルシーラックバル焼津
ホテルジャストワン
ホテルセンチュリー静岡
ホテルnanvan浜名湖
ホテルnanvan焼津
ホテルピスタ清水
柳生の庄
湯ヶ島ゴルフ倶楽部&ホテル董苑

山梨県

大江戸温泉物語 石和温泉ホテル新光
湖山亭うぶや
四季の宿富士山
星野リゾート 星のや富士
星野リゾート リゾナーレハヶ岳
ホテルシーラックバル甲府
ホテルレジーナ河口湖

愛知県

熱田の杜ホテル深翠苑
ヴィアイン名古屋新幹線口
休暇村 茶臼山高原
東京第一ホテル錦
東洋イン刈谷
名古屋サミットホテル
名古屋東急ホテル
名古屋ビーズホテル
ニュー東洋ホテル1・2
ヒルトン名古屋
ホテル・アンドルーム名古屋栄
ホテル・アンドルーム名古屋伏見
ホテルシーパレスリゾート
ホテル名古屋ガーデンパレス
名鉄小牧ホテル
ラグーナバイクコート倶楽部
-ホテル & スパリゾート
ランブライトブックスホテル名古屋

長野県

上高地五千尺ホテル
上高地帝国ホテル
ジェネラス軽井沢
白馬スプリングスホテル
ファインデイズホテル
星野リゾート 界アルプス
星野リゾート 界松本
星野リゾート BEB5軽井沢
星野リゾート 星のや軽井沢
ホテル国際21
ホテルシェラリゾート白馬
ホテルニューステーション松本
ホテルメロポリタン長野
ホテルモンターニュ松本
斑尾高原ホテル
松本ホテル花月
松本丸の内ホテル
MARUWA軽井沢アカデミー
万平ホテル

岐阜県

岐阜グランドホテル
クックラひるがの
下呂温泉 富岳
ホテルくさかべアルメリア
ホテルグランヴェール岐山
ホテルコーヨー
本陣平野屋 花兆庵

三重県

伊勢シティホテル
ウィスタリアンライフクラブ鳥羽
大江戸温泉物語 伊勢志摩
クインテッサホテル伊勢志摩
榊原温泉ゴルフ倶楽部
鈴鹿サーキットホテル
ホテルザ・グランコート津西
ホテルグリーンパーク津
ホテル志摩スペイン村
松坂わんわんパラダイス
-森のホテルスメール

滋賀県

グリーンホテルYes長浜みなと館

京都府

嵐山 花伝抄
ヴィラージュ京都
からずま京都ホテル
京都糸屋ホテル
京都ガーデンパレス
京都祇園ユウベルホテル
京都新阪急ホテル
京都タワーホテル
京都東急ホテル
京都ホテルオークラ
京都ユウベルホテル
京都洛龍庵

京町屋旅館さくら うるし邸
CAMPTON
ザ・ジュネイホテル京都
タツセルホテル京都
南禅寺参道 菊水
パークハイアット京都
福知山サンホテル
星野リゾート 星のや京都
ホテルエミオン京都
HOTEL CANATA KYOTO
ホテル京都シャラガム
ホテル京阪京都
ホテルサンセットイン京都
ホテルサンルート京都
ホテルセントノーム京都
ホテル東山閣
ホテルピスタプレミオ京都
HOTEL MUSO
YADO Arashiyama
リーガロイヤルホテル京都
リノホテル京都
リバーサイド嵐山

大阪府

アートホテル大阪ベイタワー
アルモニーアンブラッセ大阪
大江戸温泉物語 箕面観光ホテル
大阪キャッスルホテル
大阪新阪急ホテル
大阪第一ホテル
ザ・ビー大阪御堂筋
新大阪江坂東急REIホテル
新大阪ステーションホテル
新阪急ホテルアネックス
帝国ホテル大阪
ハタゴイン関西空港
バンデホテル大阪
バンデホテル天保山
ホテル・アンドルームス新大阪
ホテル京阪京橋
ホテルシーガルてんぼざん大阪
ホテルソビアル大阪ドーム前
ホテル日航大阪
ホテルニューオータニ大阪
ホテル阪神
ホテルマイステイズ堂島
ホテルロイヤルクラシック大阪
レム新大阪

兵庫県

芦屋バイクコート倶楽部ホテル&スパリゾート
大江戸温泉物語きのさき
神戸西神オリエンタルホテル
神戸元町東急REIホテル
ホテルクレール日笠
ホテル竹園芦屋
海若の宿

奈良県

和歌山県

新宮ユーアイホテル
パークサイドホテル
ホテルなぎさや

鳥取県	ハynesホテル久留米 博多東急REIホテル 福岡東映ホテル ホテル マリアリゾート福岡 ホテル1-2-3小倉 ホテルニューオータニ博多 ホテルニューガイアオームタガーデン ホテルユニゾ福岡天神	沖縄県	グリーンビュー久米島 サイプレスリゾート久米島 シギラベイサイドスイートアラマンダ 那覇東急REIホテル はいむるぶし 星野リゾート 星のや沖縄 星野リゾート 星のや竹富島 ホテルシギラミラージュ ホテルユクエスタ旭橋 JUSANDI ロワジュールリビングスイーツ瀬良垣
島根県	マスコスホテル	佐賀県	四季彩ホテル千代田館
岡山県	ヴィアイン岡山 リアムフジ ジョナサンハセガワ スリーウェルネス	長崎県	稲佐山観光ホテル オリブベイホテル 長崎バスターミナルホテル ホテル日航ハウステンボス ホテルニュータンダ ホテルローレイ
広島県	オリエンタルホテル広島 ザ ロイヤルパークホテル広島リバーサイド パークサイドホテル広島平和公園前 広島東急REIホテル	熊本県	ANAクラウンプラザホテル熊本ニュースカイ 菊南温泉ユウベルホテル ザ・ニューホテル熊本 セレクトロイヤル八代 テル熊本クラブ
山口県	ヴィアイン下関 星野リゾート 界長門	大分県	ア・スエヒロホテル 大江戸温泉物語 別府清風 亀の井別荘 ホテルフォルツァ大分 由布院ユウベルホテル
徳島県	アグネスホテル徳島 ザグランドパレス徳島 マリンバレット徳島	宮崎県	日南第一ホテル ホテルプリスペンス ホテルマリックス ホテルマリックス ラグーン
香川県	大江戸温泉物語 ホテルレオマの森 島宿真里 高松東急REIホテル トレスタ白山 ベネッセハウス	鹿児島県	鹿児島東急REIホテル 霧島ホテル チサン イン鹿児島谷山 ホテルゲートイン鹿児島 ホテルタイセイアネックス 妙見石原荘 レム鹿児島
愛媛県	宇和島第一ホテル 松山東急REIホテル	福岡県	アイルイン小倉 ザ・ベーシックス福岡 ザ・ルイガンズ ザ・レジデンシャルスイート・福岡 サットンホテル博多シティ サンライフホテル2・3 ソラリア西鉄ホテル タカクラホテル福岡 千草ホテル 西鉄グランドホテル
その他・全国公的施設			赤坂迎賓館(東京都) 岩手県学生会館(東京都) 大田区青少年交流センター「ゆいっつ」 加賀倶楽部(東京都) 学校法人ものつくり大学 ドーミトリ寮(埼玉県行田市) 北園女子学生会館(東京都) 京都迎賓館(京都府京都市) 公益財団法人全国市町村研修財団法人町村職員中央研修所 -市町村アカデミー(千葉県千葉市) 国立東京外国語大学 学生寮(東京都) 国立東京外国語大学 田沢湖高原研修施設(秋田県仙北市) 国立一橋大学 小平キャンパス(東京都) 最高裁判所 司法研修所(埼玉県和光市) 財務省税関研修所(千葉県柏市) 自動車安全運転センター 安全運転中央研修所(茨城県ひたちなか市) 聖蹟桜ヶ丘学生会館(東京都) 総合地球環境学研究所(京都府京都市) 大学共同利用機関法人(茨城県つくば市) 帝人アカデミー富士(静岡県裾野市) 独立行政法人 日本スポーツ振興センター -味の素ナショナルトレーニングセンター(東京都) 独立行政法人 日本スポーツ振興センター -国立スポーツ科学センター(埼玉県戸田市) 独立行政法人国立女性教育会館(埼玉県比企郡) 農林水産技術会議 筑波事務局(国内研修生宿泊施設)(茨城県つくば市) 港湾技能研修センター 法務省 国際法務総合センター(東京都立川市) 法務省 法務総合研修所(千葉県浦安市) 山崎製パン総合クリエーションセンター(千葉県市川市) 理化学研究所 外国人研究者用宿舎(埼玉県和光市)

コントラクト、ホテルベッドのお問合せは、特販部までお願い致します。

日本ベッド製造株式会社

【特販部】 TEL 03-5413-8705 FAX 03-5413-8708

MAIL tokuhan@nihonbed.com

【本社】 〒107-0062 東京都港区南青山2-10-2

【池上事業所/営業本部】 〒146-0082 東京都大田区池上5-6-3

【営業所】 仙台・北関東・名古屋・大阪・広島・九州



ご注意

- 製品改良のため予告なく、デザイン変更及び仕様変更することがございますのでご了承下さい。
- 表示寸法はミリメートル単位です。また、表示寸法と実物で多少誤差を生じる場合がありますのでご了承下さい。
- 印刷インクの性質上実際の商品の色と多少異なることがありますのでご了承下さい。

